

Wandleser

Wall Mounted Reader

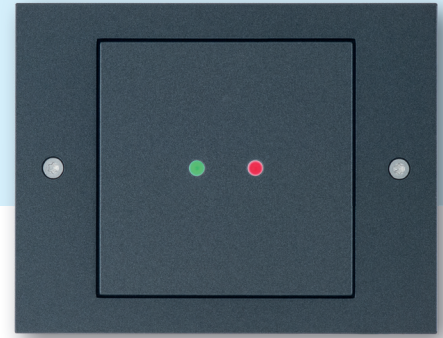
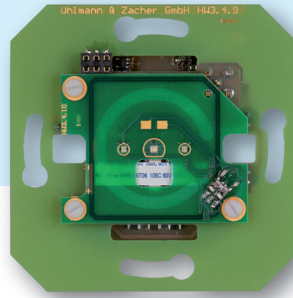

Das Gehäuse muss separat bestellt werden
The cover has to be ordered separately

CX8132

Clex Wandleser im Clex public System

Mit dem Clex Wandleser werden potentialfreie Kontakte (z. B. für elektrische Türöffner, Elektroschlösser, elektrische Tür- und Torantriebe, Fahrstühle) durch einen (berührungslos) vorgehaltenen Schlüssel (passiver Transponder) geschaltet.

Die gesamte Elektronik inkl. Schaltnetzteil, Schlüsselleseeinheit, Auswertung, Steuereinheit und Schaltrelais befindet sich auf einer kompakten Einheit, die in eine einfache Unterputzdose montiert werden kann. In Verbindung mit dem Sicherheitsrelaismodul (SRM) CX6930 als Sicherheitsvariante einsetzbar.

Mittels verschiedener Blenden und Gehäuse (Gira S-Color, Gira TX-44, Aufputz, Unterputz) sind vielfältige Einbaumöglichkeiten realisierbar.

Der Wandleser ist in Unter- und Aufputzvarianten für den Innenbereich erhältlich.

Der Clex Wandleser CX8132 verfügt über folgende Features:

- Kompakte Bauweise
- Sehr gute Reichweite durch Abstandhalter für die Leseplatte (je nach Gehäusevariante unterschiedlich)
- Besonders stromsparend (im Stromsparmmodus ca. 2 mW Leistungsaufnahme)
- Zum leichteren Anschließen der Kabel, kann der Anschlussblock vom Wandleser abgezogen werden

Clex Wall Mounted Reader in the Clex public System

With the Clex wall mounted reader, potential-free contacts (e.g. for electric door openers, electric locks, electric door and gate drives, elevators) are switched by means of a key shown without contact (passive transponder).

The whole electronic system incl. switching power supply, key reader unit, analysis, control unit and switching relay is located on a compact unit that can be mounted in a simple flush-mounted box. Can be used as security version in connection with the security relay module (SRM) CX6930.

By means of different covers and housings (Gira S-Color, Gira TX-44, surface-mounted, flush-mounted), manifold installation possibilities can be realized.

The wall mounted reader is available as flush-mounted and surface-mounted versions for the inside.

The Clex wall mounted reader CX8132 has the following features:

- Compact design
- Very good range because of spacer for the reader PCB (varies depending on the cover version)
- Saves power (appr. 2 mW of power consumption in power saving mode)
- The connector block can be removed from the wall mounted reader to make it easier to connect the cable

Eigenschaften

Geeignet für den Einbau in Standard-UP-Dosen. Verschiedene Gehäusevarianten für unterschiedlichste Einbauorte

Einsatz in Metallumgebung nach Prüfung möglich
(unter Umständen Einschränkung der Leseentfernung)

Einfache Verkabelung

Kann an vielfältige, vorhandene Spannungsversorgungen angeschlossen werden (großer Spannungsbereich, Gleich- oder Wechselstrom)

Kompakter, effizienter Spannungsregler für geringen Energieverbrauch

Für den Innenbereich geeignet.
Temperaturbereich: -20°C bis +65°C

Identifikation durch passiven Transponder (ohne Stromversorgung) im Schlüssel

Automatische Sommer- und Winterzeitschaltung

Dauerfreigabe (mit Toggle-Schlüssel oder Tagesfreischaltung) möglich

Optische und akustische Zustandssignalisierung

Relaisschaltzeit individuell programmierbar

Kontaktlose Programmierung je nach Variante über 868 MHz Funkchnittstelle oder Bluetooth® Low Energy

Verschlüsselte Datenübertragung (AES 128 bit)

Sicherheitsrelaismodul für gesicherte Ansteuerung der Relais im geschützten Innenbereich verwendbar

Fernmodulfunktion integriert (d. h. Relais können von einem anderen Wandler mitgesteuert werden, z. B. für Schleusenfunktion)

Mit anderen Systemen (z. B. Clex private) kombinierbar

Variante für MIFARE® und LEGIC® Transponder lieferbar

Unterstützt OSS Standard Offline

Properties

Suitable for installation in standard flush-mounted boxes. Different housing versions for different installation locations

*Use in metal environment possible after testing
(there may be restrictions with regard to the scanning distance)*

Easy wiring

Can be connected to many available voltage supplies (large voltage range, direct or alternating current)

Compact, efficient voltage regulator for low energy consumption

*Suitable for indoor use.
Temperature range: -20° C to +65° C*

Identification by passive transponder (without power supply)

Automatic switch-over from summer time to winter time

Permanent engagement (with toggle key or time switch) possible

Optical and acoustic status signals

Relay engagement time can be programmed individually

Contactless programming depending on the version via 868 MHz radio interface or Bluetooth® Low Energy

Encoded data transfer (AES 128 bit)

Security relay module can be used for secured activation of the relays in the protected interior

Remote module integrated (i.e. relays can be controlled from another wall mounted reader, e.g. for air lock function)

Can be combined with other systems (e.g. Clex private)

Version MIFARE® and LEGIC® transponders available

Supports OSS Standard Offline

Produktbezeichnung Product Description	Clex public Wandleser <i>Clex public Wall Mounted Reader</i>
Produktnummer Product Number	CX8132
Lieferbare Transpondervarianten Available Transponder Versions	MIFARE® 13,56 MHz (868 MHz): MIFARE® DESFire® LEGIC® 13,56 MHz (868 MHz): LEGIC® Prime, LEGIC® advant, MIFARE® DESFire® MIFARE® 13,56 MHz (2,4 GHz Bluetooth® Low Energy): MIFARE Classic®, MIFARE® DESFire®
Abmessungen Dimensions	Länge 71,0 mm, Breite 71,0 mm, Höhe 26,0 mm (für S-Color Gehäuse), Höhe 33,0 mm (für TX-44 Gehäuse), Höhe 21,1 mm (für Bluetooth® Low Energy) (jeweils ohne Gehäuse) <i>Length 71.0 mm, width 71.0 mm, height 26.0 mm (for housing S-Color), height 33.0 mm (for housing TX-44), height 21.1 mm (for Bluetooth® Low Energy) (in each case without housing)</i>
Stromversorgung Power Supply	Versorgungsspannung 8-40 V DC oder 8-24 V AC Leistungsaufnahme typ. 0,8 W, max. 5 W Stromsparmodus: Leistungsaufnahme typ. 2 mW <i>Supply voltage 8-40 V DC or 8-24 V AC Power consumption typically 0.8 W, max. 5 W Power saving mode: Power consumption typically 2 mW</i>
Betriebstemperatur Operating Temperature	-20° C bis/to +65° C
Lagertemperatur Storage Temperature	-40° C bis/to +65° C
Einbauort Mounting Location	Innenbereich <i>Indoor application</i>
Normen Standards	2014/53/EU
Relais Anschlüsse Relay Connections	max. 30 V AC/DC, max. 1,5 A mit eingebautem Schutz-Varistor (47 V, 1.0 J) Typ PhotoMOS Relais <i>max. 30 V AC/DC, max. 1.5 A With integrated protective varistor (47 V, 1.0 J) Type: PhotoMOS relay</i>
Einbauvarianten Mounting Options	Folgende Einbauvarianten sind realisierbar: UP-Montage mit Schaltergarniturabdeckung Gira S-Color AP-Montage mit Schaltergarniturabdeckung Gira S-Color und AP-Gehäuse UP-Montage mit Gira Schalterprogramm TX-44 in Schutzart IP44 <i>The following installation versions can be realized: Flush-mounted assembly with Gira S-Color switch fitting cover Surface-mounted assembly with Gira S-Color switch fitting cover and surface-mounted housing Flush-mounted assembly with TX-44 Gira switch range in protection rating IP44</i>

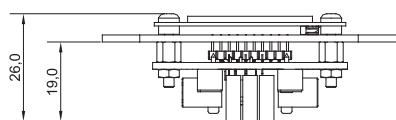
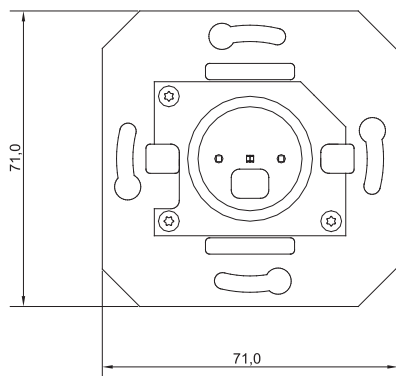

Gira S-Color

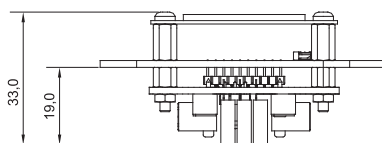

Gira TX-44

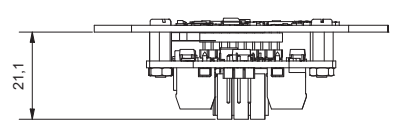
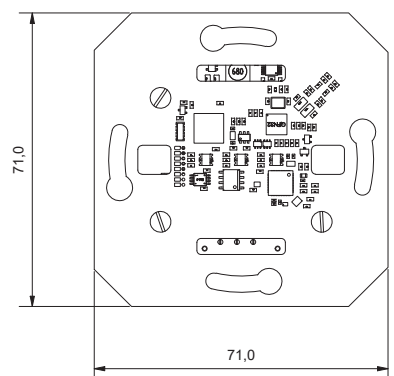

Version
Bluetooth® Low Energy

Bestellübersicht | Order Overview

Ausführung	Bestell-Nr. Order No.	Version
Clex public Wandleser	8132 .00. .000	Clex public Wall Mounted Reader
bestückt mit 1 Relais 1	equipped with 1 relay
bestückt mit 2 Relais 2	equipped with 2 relays
bestückt mit 3 Relais 3	equipped with 3 relays
für S-Color Gehäuse 1	for S-Color cover
für TX-44 Gehäuse 2	for TX-44 cover
Version für MIFARE® Transponder und 868 MHz Funk 5 ...	Version for MIFARE® transponder and 868 MHz radio
Version für LEGIC® Transponder und 868 MHz Funk 6 ...	Version for LEGIC® transponder and 868 MHz radio
Version für MIFARE® Transponder und 2,4 GHz Bluetooth® Low Energy 7 ...	Version for MIFARE® Transponder and 2.4 GHz Bluetooth® Low Energy

Hinweis für Sicherheitsvariante:

Der Wandleser kann für den Einsatz in ungesicherten Bereichen mit dem Sicherheitsrelaismodul (CX6930 SRM) gekoppelt werden. Hierzu zusätzlich zum Wandleser bitte das Sicherheitsrelaismodul CX6930 bestellen.

Information for security version:

For use in unprotected areas, the wall mounted reader can be coupled with the security relay module (CX6930 SRM). For this purpose, please order the security relay module CX6930 in addition to the wall mounted reader.

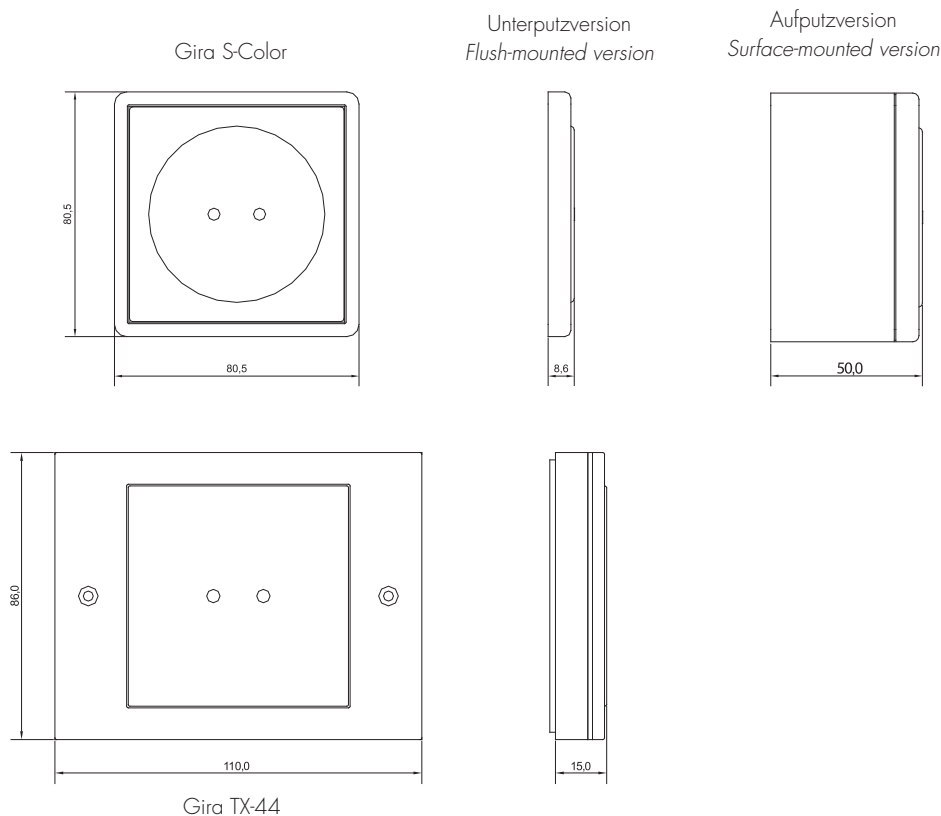

Gehäuse für CX8132	6830 0..0 0.00	Cover for CX8132
Gehäuse Gira S-Color Farbe „Reinweiß“01	Cover Gira S-Color colour "pure white"
Gehäuse Gira S-Color Farbe „Grau“02	Cover Gira S-Color colour "grey"
Gehäuse Gira S-Color Farbe „Schwarz“04	Cover Gira S-Color colour "black"
Gehäuse Gira S-Color Farbe „Rot“05	Cover Gira S-Color colour "red"
Gehäuse Gira S-Color Farbe „Blau“06	Cover Gira S-Color colour "blue"
Gehäuse Gira TX-44 Farbe „Reinweiß“10	Cover Gira TX-44 colour "pure white"
Gehäuse Gira TX-44 Farbe „Alu“20	Cover Gira TX-44 colour "alu"
Gehäuse Gira TX-44 Farbe „Anthrazit“30	Cover Gira TX-44 colour "anthracite"
Aufputzversion (nur mit Gira S-Color)0 .. .1 ..	Surface-mounted version (only with Gira S-Color)